

CATALOGUE DES PRODUITS



I.	Les ouvertures en bâtiment: résidentiel , commerciale et administrative:	XIV.	Design des portes isoplane double battants	XXX.	Les designs de chaises
II.	Les designs de porte en bois massif un battant	XV.	Les portes blindées un battant	XXXI.	Table de salle à manger
III.	Les portes extérieure en bois massif panneauuté double battants	XVI.	Les réalisations des portes isoplane blindée isoplane	XXXII.	Designs des guéridons de salon
IV.	Les ouvertures en bâtiment : portes isoplanes simple un battant	XVII.	Les designs de cuisines moderne	XXXIII.	Designs des guéridons de salon
V.	Les ouvertures en bâtiment : portes isoplanes simple un battant	XVIII.	Les cuisines en bois massif	XXXIV.	Escaliers
VI.	Technologie des portes isoplanes	XIX.	Salle de séjour en bois massif	XXXV.	Autres réalisations
VII.	Les accessoires des portes coupe feu et isoplanes	XX.	Les meubles de salle de bain		
VIII.	Fiche technique d'une porte isoplane	XXI.	Le design des lits en etage		
IX.	Regards vitres d'une porte isoplane	XXII.	Le design des lits		
X.	Habillage d'une porte	XXIII.	Le mobilier mural pour TV		
XI.	Technique de decoration ou de design d'une porte isoplane	XXIV.	Design des meubles cloison		
XII.	demonstration d'une porte isoplane stable au feu et coupe feu	XXV.	Comptoir de réception		
XIII.	Design des portes isoplane à un battant	XXVI.	Placard ou dressing de rangement pour chambre		
		XXVII.	Les bureaux de direction		
		XXVIII.	Les bureaux de direction		
		XXIX.	Les tables de conférence		

I- Les ouvertures en bâtiment.

- Résidentiel – commerciale - et administrative

La porte en bois.

Le bois est un matériau naturellement chaleureux. Il est par ailleurs l'un des meilleurs isolants. Pouvant s'utiliser pour votre entrée ou votre intérieur, la porte en bois a de nombreux atouts.

Choisir une porte d'entrée en bois : les critères

Le bois possède un **grand pouvoir isolant**, aussi bien au niveau thermique que sonore. La porte en bois s'avère excellente pour protéger des températures extérieures

La sécurité proposée par la porte d'entrée en bois est à étudier. Elle peut être renforcée en combinant le bois à un matériau de type métal, il existe aussi [des portes en bois blindées](#) que nous avons à la suite de notre présentation

L'esthétisme est évidemment le point fort de toute porte en bois. Certaines, très travaillées, sont superbes

Une porte d'entrée en bois ne nécessite pas forcément un entretien important

Un choix important de formes, styles et coloris est disponible. Un choix encore élargi avec les gammes couplant le bois à un autre matériau pour un rendu du plus bel effet ;Enfin, elle est **écologique**.

Caractéristiques des portes en bois d'intérieur

Le bois est un matériau noble il offre un **bon pouvoir isolant**, tant au niveau sonore que thermique, **l'esthétique** est un de ses grands atouts. Une porte en bois confère un aspect chaleureux à la pièce, le **prix est accessible**. Celui-ci dépendra tout de même de la composition et du travail réalisé sur votre porte, plusieurs essences sont disponibles, les contreplaqués sont stables tandis que les bois exotiques excellent dans la robustesse.

la porte en bois est entièrement personnalisable. Pour les budgets les plus élevés vous pourrez même opter pour du sur mesure et faire de votre porte un objet décoratif d'exception,

le matériau est bien entendu totalement recyclable.

Pour autant quelques inconvénients sont à noter :

les essences les moins robustes perdront en stabilité au fil du temps.

II- Les designs de porte en bois massif un battant



III- Les portes extérieure en bois massif panneauté double battants

- Résidentiel – commerciale - et administrative



IV- Les ouvertures en bâtiment : portes isoplanes simple un battant



• Résidentiel – commerciale - et administrative

Les portes intérieures d'une maison ne doivent pas être choisies à la légère. Une porte intérieure se choisit en fonction de plusieurs critères tels que le matériau (une porte bois massif intérieur par exemple), la pièce qu'elle ferme, son type d'isolation ou encore sa composition (bloc porte isoplane).

La porte intérieure isoplane est composée d'un cadre en bois, d'une âme en CP bien isolée et de parements en fibres de bois ou contreplaqué. Prépeint, le bloc porte isoplane est personnalisé à votre goût. Bien que son prix soit plus élevé que celui d'une porte en bois panneautée, la porte isoplane peut avoir des options suivantes: isolation thermique, phonique ou acoustiques, étanchéité au feu et coupe-feu. Vous trouverez des portes isoplanes à des dimensions allant de 63 cm à 93 cm. Pour les ouvertures plus larges, vous pourrez également trouver des blocs porte isoplane 103 et 110 cm. nous associons à ce niveau, une fiche technique adaptée à des exigences de chaque bloc porte pour une bonne visibilité sur les données scientifiques et permettre un choix optimal en fonction des besoins de nos clients.

Quel type d'ouverture pour mes portes intérieures ?

Ici, les ouvertures sont choisies après un ensemble de critères qui peuvent être liés à : dimensions de la baie, du design, de l'espace disponible de la porte avoir choisi le modèle de portes intérieures, vous devrez déterminer le style d'ouverture de la porte. Une porte intérieure peut être une porte à galandage, une porte coulissante, une porte pivotante ou encore une porte à ouverture classique, c'est-à-dire une porte battante. Si vous disposez d'une ouverture assez large, pourquoi ne pas opter pour une porte coulissante 103 cm ? Vous gagnerez en place ! Chaque type de porte intérieure doit s'adapter à l'usage de la pièce.

Quelles portes intérieures iraient avec le style décoratif de ma maison ?

Le style décoratif de votre maison qu'elle soit résidentiel commerciale ou administrative ne doit pas être négligé dans le choix de vos portes intérieures ou extérieures. Le style de construction peut être traditionnel ou moderne. Vous trouverez dans nos modèles standard le design qui s'harmonisera avec celui de votre espace de vie ou avec le concours de nos équipes de création et de développement des produits leurs conseils vous aidera à prendre les décisions relatives aux choix. Choisir les portes en fonction de la décoration intérieure renforcera la personnalité de votre maison !

V- Les portes isoplane commerciale et administratives

Nous équipons les hôtels, les bureaux commerciaux et les administrations avec une grande affluence de trafic de personnes et d'usagers avec plusieurs types de portes.

Portes isoplanes



Portes et façade de gaines techniques



Ces portes sont réalisées conformément à plusieurs normes internationales:
Française: AFNOR, Allemande: DIN, Britanique: GB, Européenne: EN, Internationale: ISO

VI- Technologie des portes isoplanes

Notre technologie est basée sur notre savoir-faire et le soutien de nos fournisseurs agréés, qui nous fournissent des matériaux de qualité supérieure, testés et certifiés dans les grands laboratoires.



1. Dormant en bois dur
2. Cadre en bois dur
3. Revêtement stratifié (Polyrey)
4. Contre plaqué en bois
5. Isolant certifié(âme pleine ou alvéolaire)

Normes:
EN 1363-1
EN 1634-1
DIN 4102
NF P 23-303/304

Spécifications techniques:
Etanchéité au feu: E30, E60
Etanchéité au feu et Isolation thermique: EI 30, EI 60
Résistance acoustique: entre 34 et 44 dB



Charnière robuste,
dimensionnée en fonction
de la charge



Plusieurs revêtements
aux choix

Le choix de l'isolant est fonction des caractéristiques techniques à atteindre ↑

VII- Les accessoires des portes coupe feu et isoplanes

Le ferrage est fonction des exigences de l'application



- Précadre en bois dur et sec
- Huisserie en bois dur et sec
- Bâti en bois dur et sec
- Âme pleine ou alvéolaire (certifiée)
- Faces stratifiées 13/10 (Polyrey)

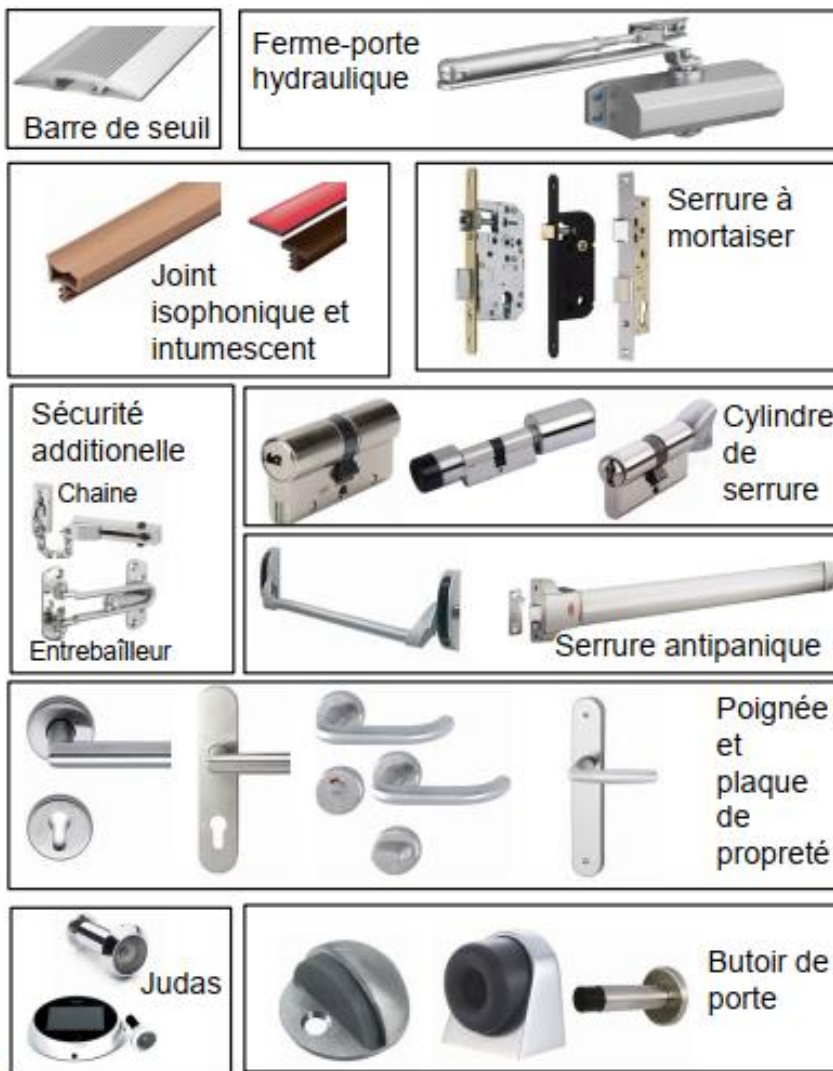

VIII- Fiche technique d'une porte isoplane



Type 4: WC/Douche

Revêtements



- Porte isoplane à âme tubulaire (28 RD)
- Epaisseur totale du battant et de la feuillure 35 mm
- Cadre en bois massif (Bilinga)
- Utilisation du contreplaqué HDF (3mm)
- Stratifié 0,8 ou 1 mm
- Masse de l'âme 12,8 kg/m²
- Serrure à condamnation, entraxe 70 mm, poignée avec rosance

Technologie

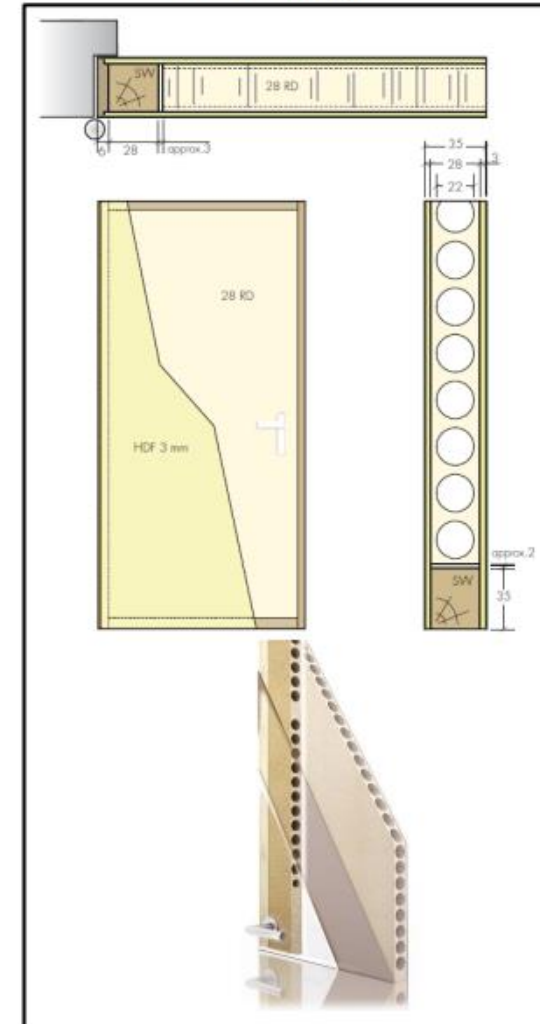

Copyright 2020 by Mazanho. All rights reserved

IX- Regards vitres d'une porte isoplane

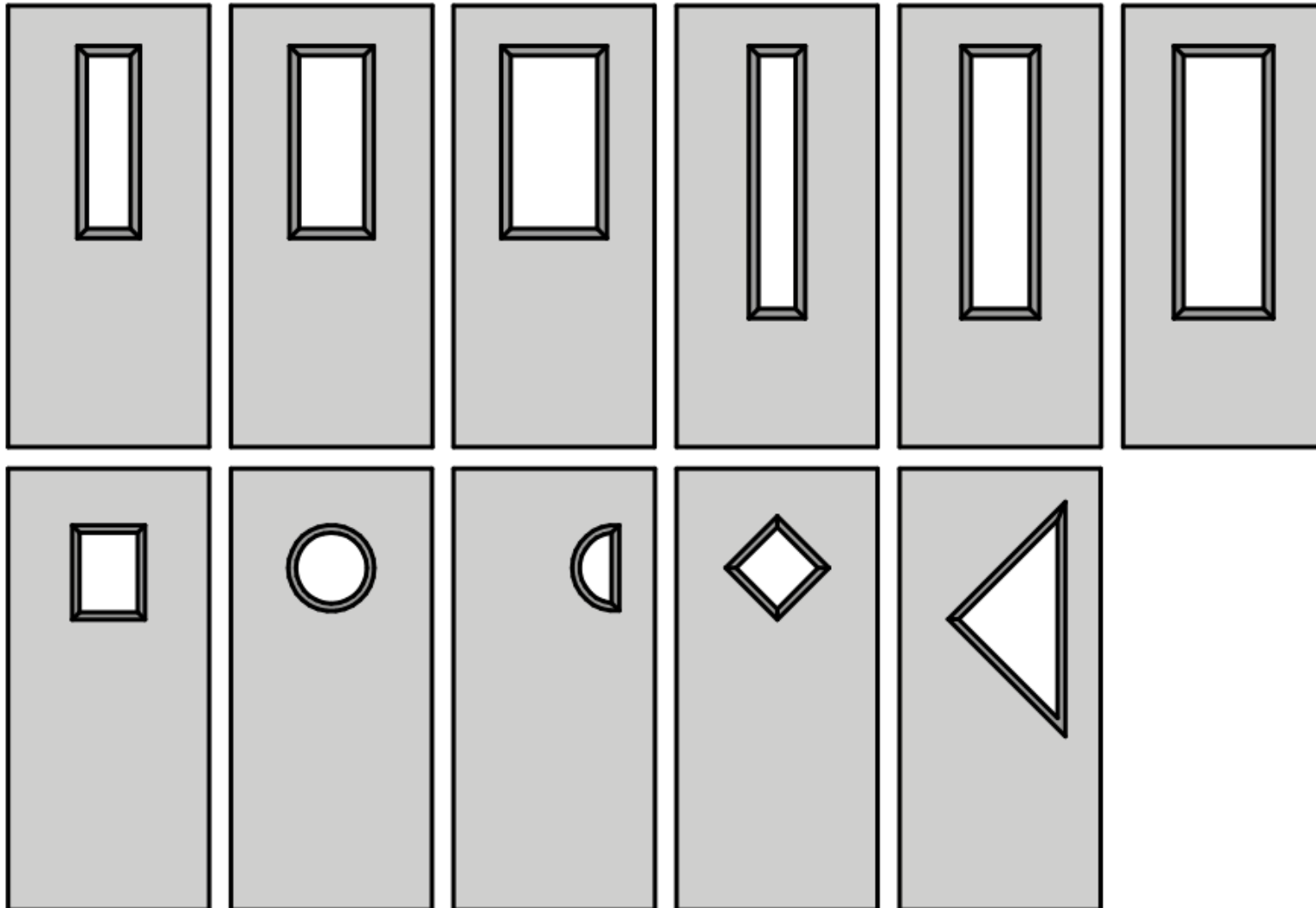

X- Habillage d'une porte

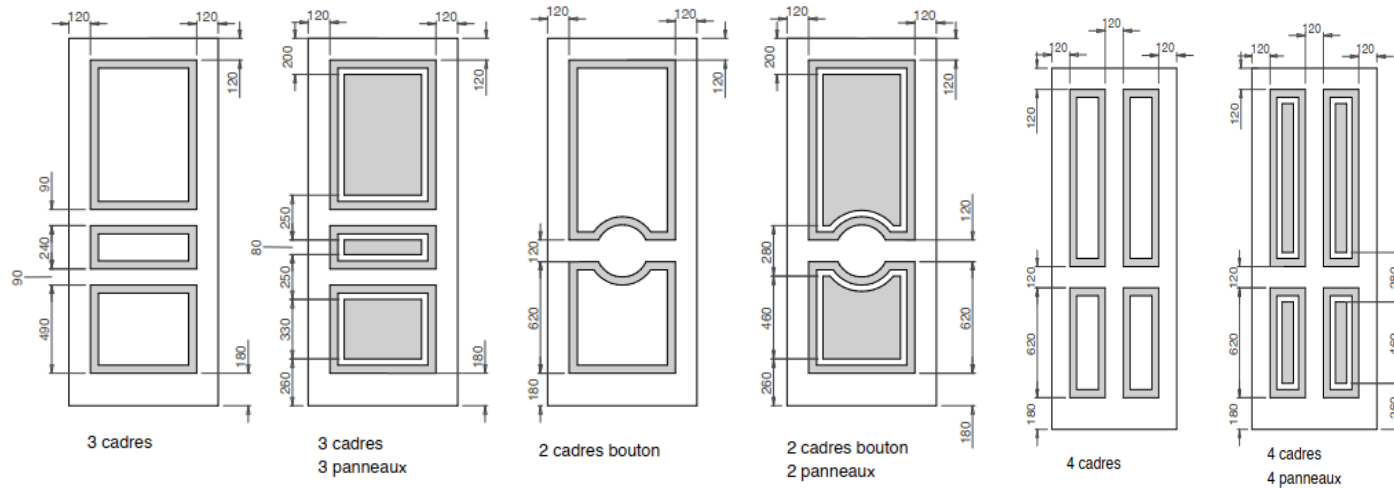
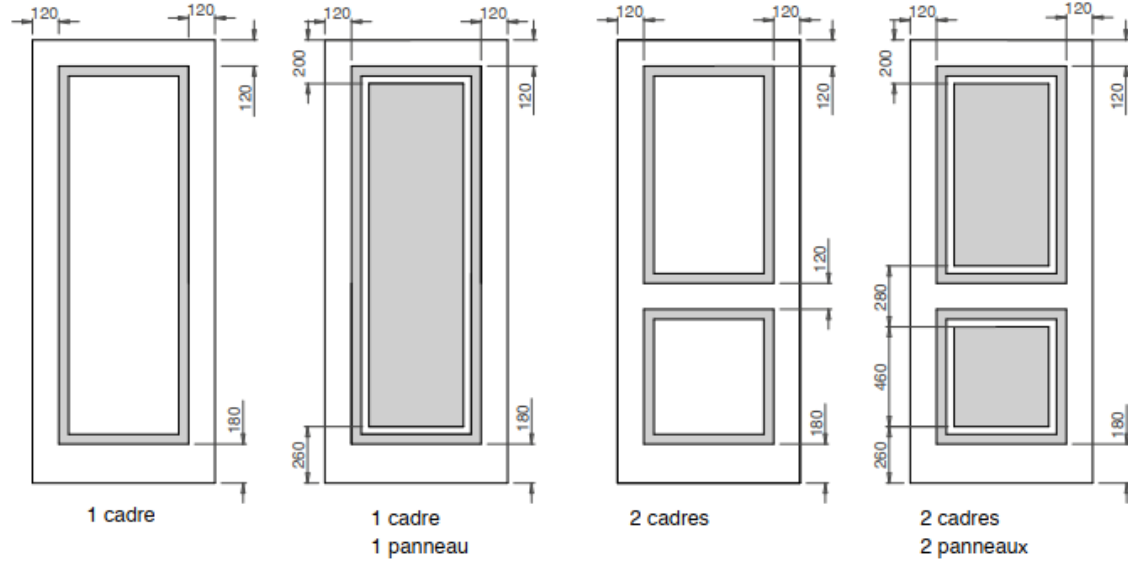

Type de moulure (45x17 ou 35x12)

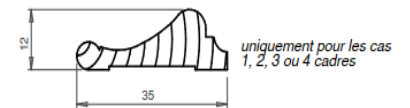
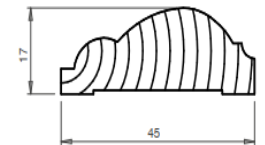

XI- Technique de decoration ou de design d'une porte isoplane

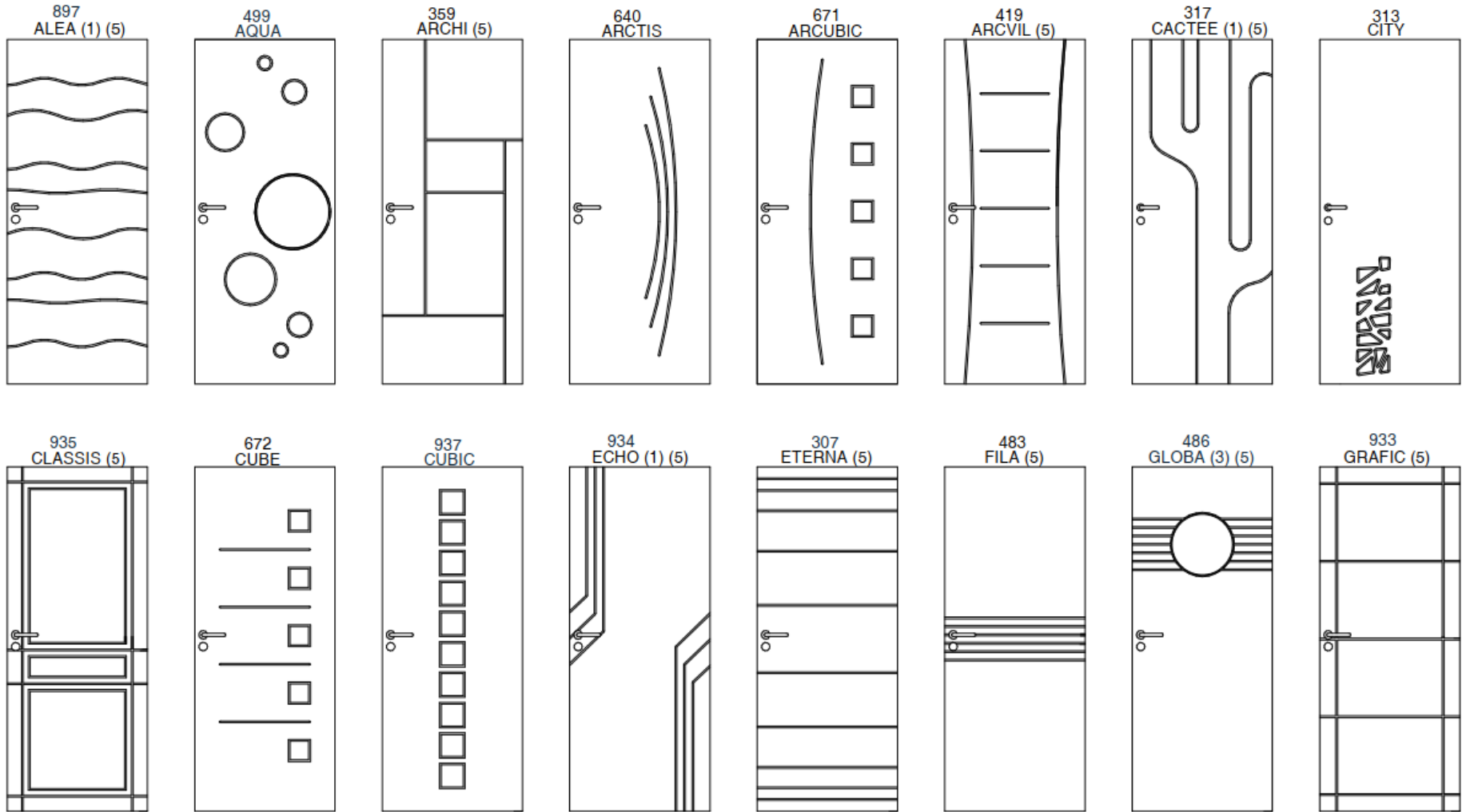

XI- Technique de decoration ou de design d'une porte isoplane

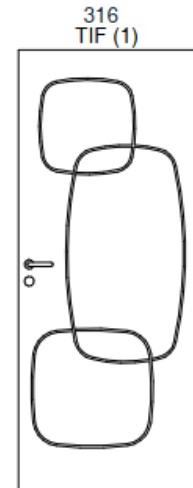
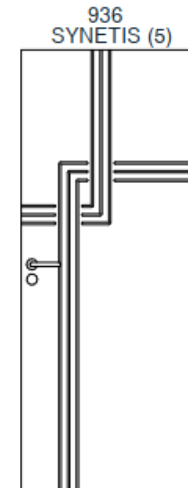
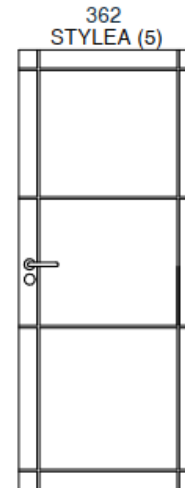
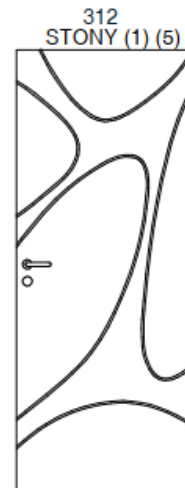
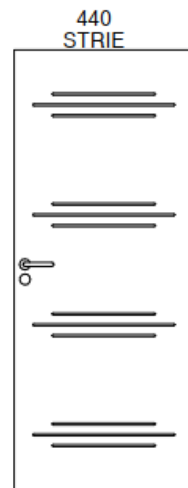
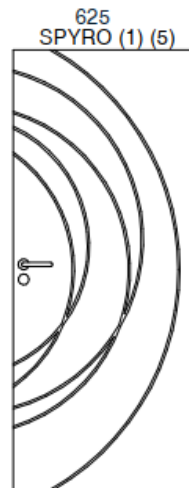
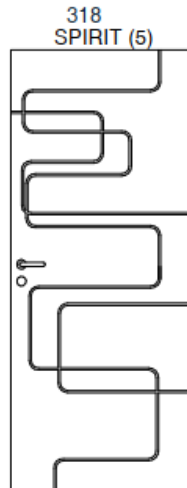
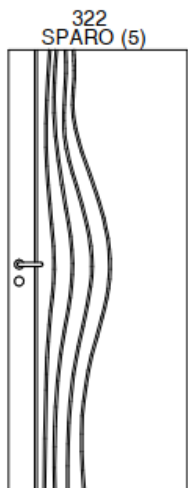
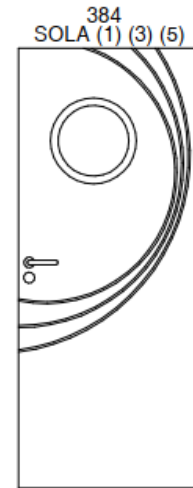
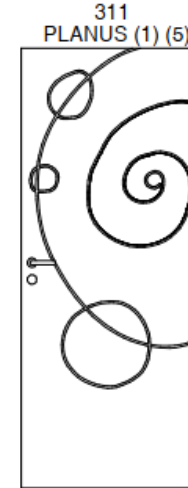
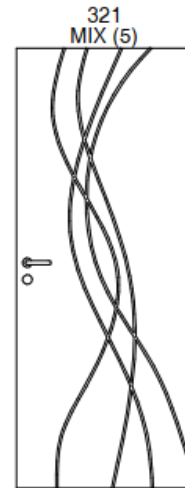
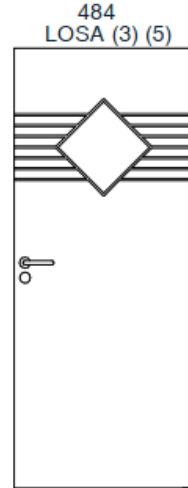
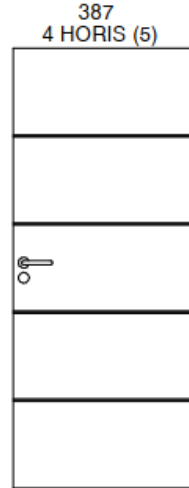
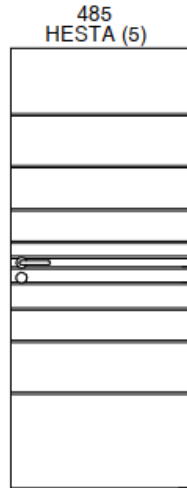
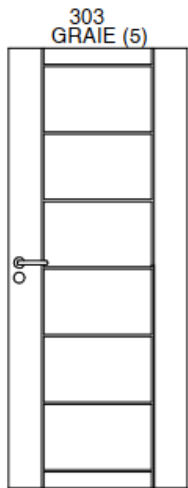

XI- Technique de decoration ou de design d'une porte isoplane

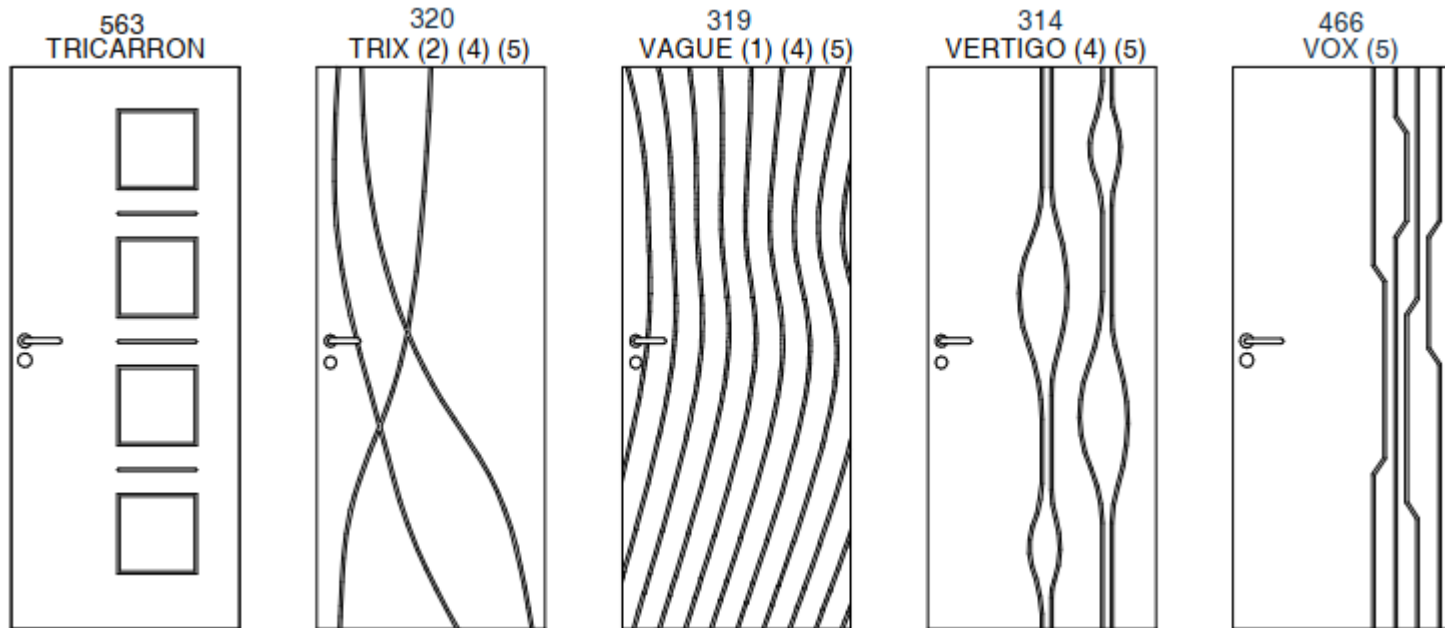

- (1): Ces motifs ne sont pas disponibles dans des configurations à double vantaux
- (2): La version à double vantaux est uniquement à vantaux égaux
- (3): Des regards vitrés adaptés, coupe-feu sont disponibles avec ces décors
- (4): Une largeur minimum est nécessaire pour obtenir la représentation complète du motif (plan sur demande)
- (5): Existe également en version optimisée pour blocs-portes acoustiques ou isolants. La gravure s'arrête dans ce cas à 25 mm du chant de porte

XII- Demonstration d'une porte isoplane stable au feu a coupe feu

Fig. 14 : CLASSEMENT
STABLE AU FEU

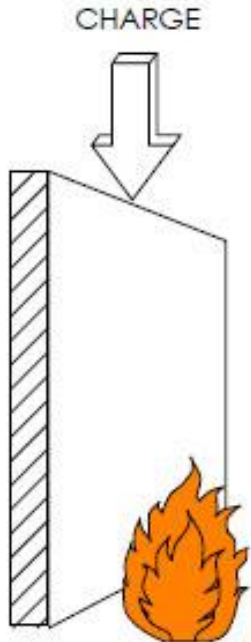

STABLE AU FEU

SF

Fig. 15 : CLASSEMENT
PARE-FLAMMES

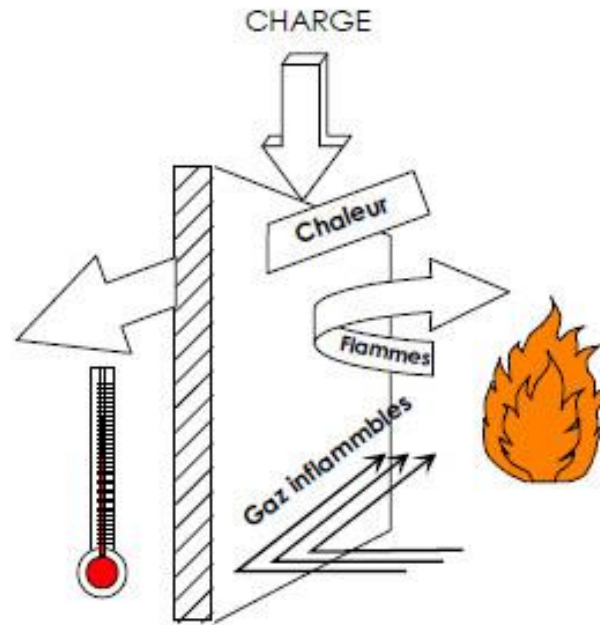

PARE-FLAMMES

PF

Fig. 16 : CLASSEMENT
COUPE-FEU

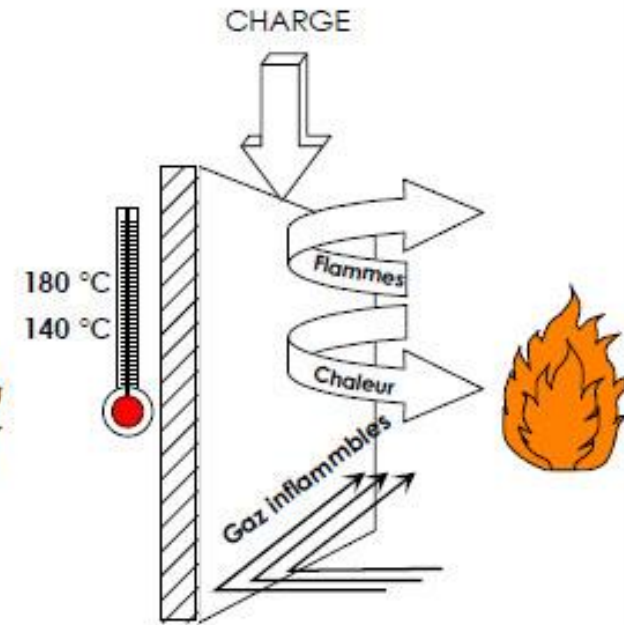

COUPE-FEU

CF

XIII- Design des portes isoplane à un battant

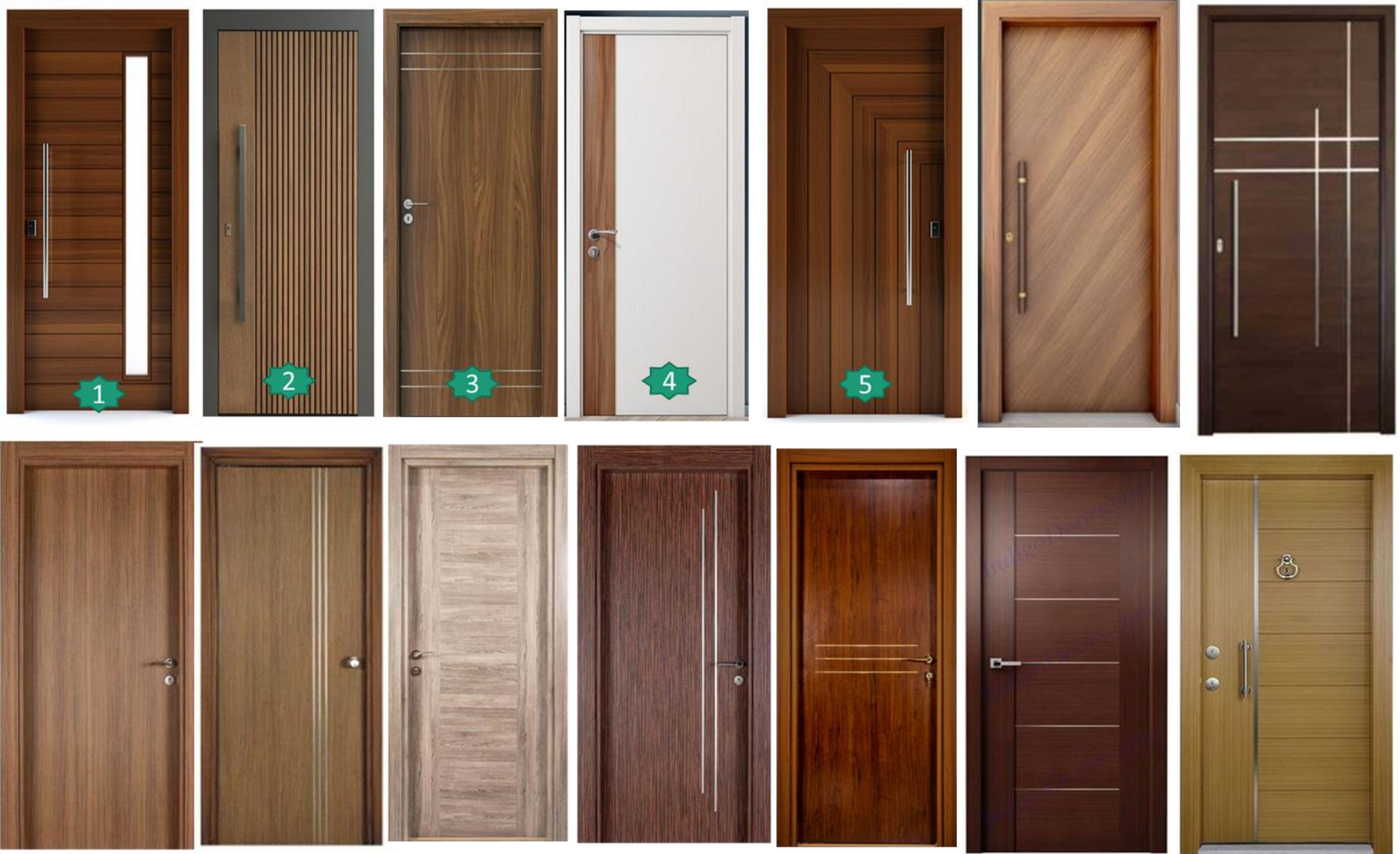

XIII- Design des portes isoplane à un battant (suite)

- Résidentiel – commerciale - et administrative

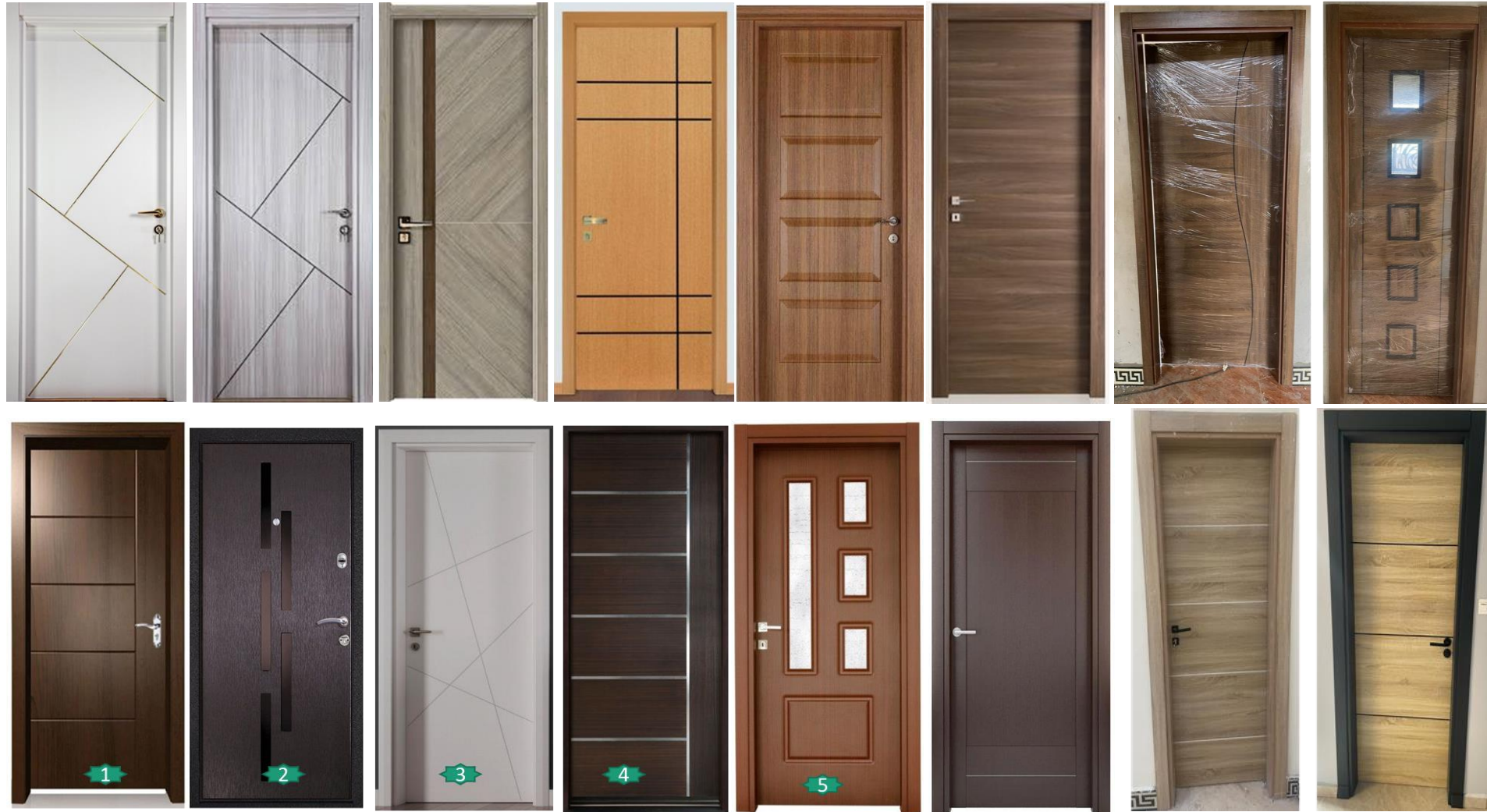

XIV- Design des portes isoplane double battants

ive

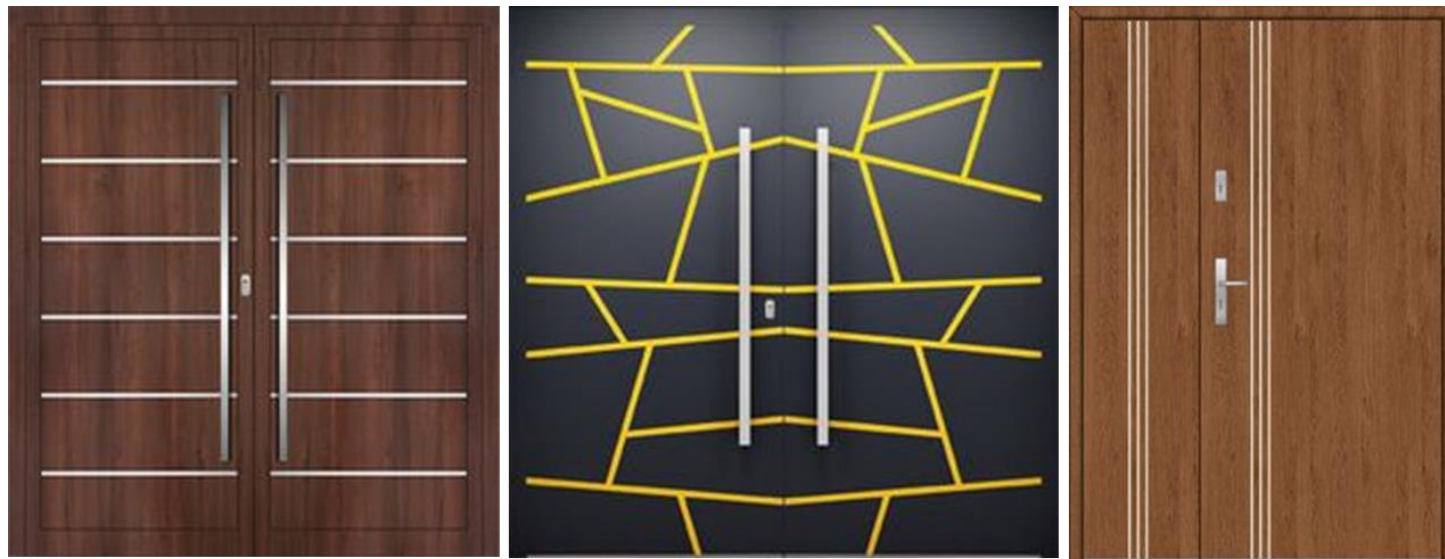

Africa global engineering service

XV- Les portes blindée isoplane

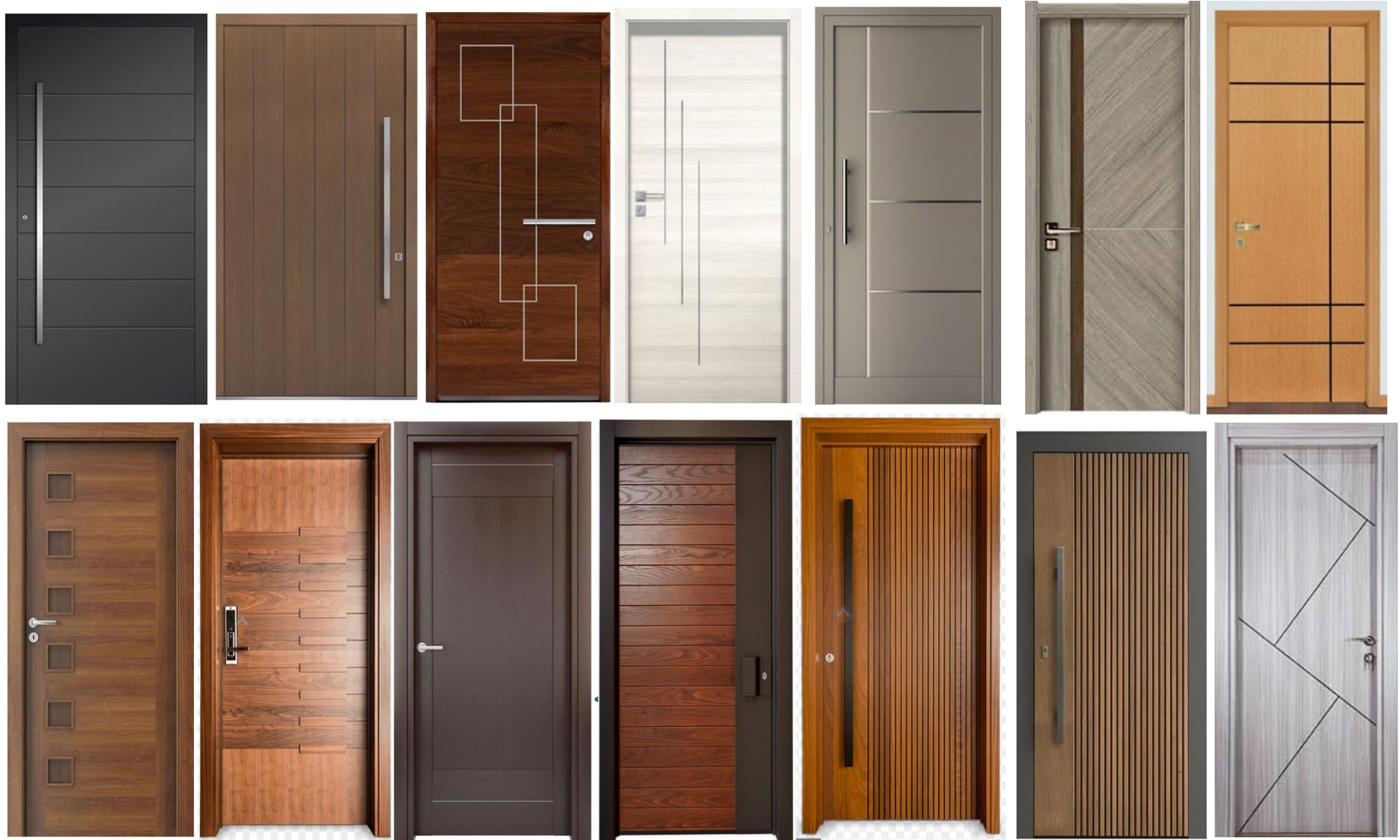

XVI- Les réalisations des portes isoplane blindée isoplane

- Résidentiel – commerciale - et administrative



XVII- Les designs de cuisines moderne

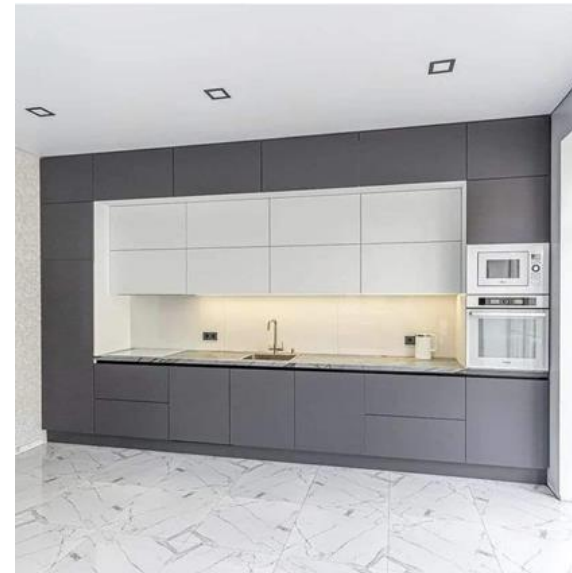

XVII- Les designs de cuisines moderne



1



2



XVIII- Les cuisines en bois massif



XIX- Salle de séjour en bois massif

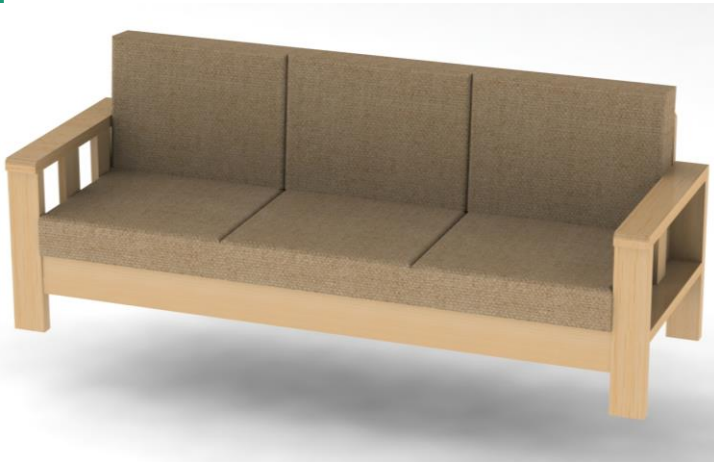

XX- Les meubles de salle de bain

• Les meubles sous vasque

Le meuble de salle de bains n'est plus uniquement fonctionnel, mais affiche de belles lignes déco. Et il donne même le ton à la pièce d'eau... alors autant le choisir avec précaution ! En bois version épurée ou plus osé avec de la couleur et une finition laquée, le meuble de salle de bains se prête à tous les styles. Zoom sur une sélection multimarque, mettant en scène de jolis meubles pour vasque ou lavabo qui ne négligent ni le style ni la fonctionnalité !

MEUBLES DE RANGEMENT SOUS VASQUE POUR LA SALLE DE BAIN

Intégrant une vasque ou une double vasque et sa [robinetterie](#), le meuble de rangement sous vasque est devenu un indispensable de la salle de bain. Découvrez la gamme de meubles sous vasque et meubles avec vasque intégrées pour agencer la salle de bain au meilleur prix avec Brico Dépôt.

Meubles 50, 60, 70 et 80 cms pour simple vasque

Notre gamme de meubles bas simple vasque et plan vasque permettront d'intégrer une vasque et sa tuyauterie ainsi que des rangements pour aménager une salle de bain déco et fonctionnelle. Brico Dépôts vous propose différents modèles de meubles simple vasque au meilleur prix et dans une palette de styles actuels et coloris tendance, tout en étant résistants et faciles à vivre. Ils se déclinent en différentes longueurs : 50 cm pour un meuble vasque compact, 60 cm, 70 cm et jusque 80 cm pour un meuble simple vasque large et généreux.

Meubles 90, 100, 110, 120, 130 cms pour double vasque

Vous rêvez d'une double vasque pour votre salle de bain parentale ou familiale ? Chacun sa vasque avec notre sélection de meubles sous vasques et meubles à vasques intégrées pour double vasque. Notre offre de meubles bas de salle de bain pour double vasque intègre des rangements pour stocker vos accessoires hygiène et soins et autres linges de toilettes ainsi que les évacuations d'eau et la robinetterie. Et bien sûr, vous avez le choix de meubles bas dans différents styles, coloris et matériaux, des plus modernes aux plus sobres, dans différentes tailles, de 90 à 130 cm.

MEUBLES DE SALLE DE BAIN AU MEILLEUR PRIX AVEC BRICODEPOT.FR

Agencez la salle de bain de vos rêves à petit prix avec l'offre de meubles de salle da bain Brico Dépôt. Les meubles de salle de bain Brico Dépôt vous offrent des rangements fonctionnels, déco et facile à vivre au meilleur prix. A vous de créer votre salle de bain sur-mesure avec notre collection de meubles de salle de bain en réalisant de belles économies. Complétez votre salle de bain avec tous les produits Brico Dépôt à prix mini des vasques et lave-main aux douches, [baignoires](#), meubles de rangement de salle de bain, [cabine de douche](#) et autres [accessoires](#).

XX- Design des meubles de salle de bain

Le meuble de salle de bains n'est plus uniquement fonctionnel, mais affiche de belles lignes déco. Et il donne même le ton à la pièce d'eau... alors autant le choisir avec précaution ! En bois version épurée ou plus osé avec de la couleur et une finition laquée, le meuble de salle de bains se prête à tous les styles.



XXI- Le design des lits en etage



XXII- Le design des lits



XXII- Le design des lits



XXIII- Le mobilier mural pour TV

• Meuble TV

Découvrez les meubles TV en bois de MEBA, nous vous offriront l'espace de rangement qu'il vous faut. Les styles et les matières s'accorderont à votre intérieur.

Le style contemporain : une esthétique du temps présent

Le mouvement du style contemporain a émergé au XXème siècle avec l'intention de rompre avec les styles architecturaux et de décoration intérieure plus traditionnels. Recherchant l'efficacité, le confort et la simplicité, le style contemporain se distingue par ses lignes épurées, ses formes simples et sa palette de couleurs neutres. Les meubles TV contemporains que nous vous proposons s'inscrivent parfaitement dans cette tendance en associant une fonctionnalité optimale, un esthétisme soigné et une allure résolument moderne.

Le meuble TV contemporain : un élément central du salon à la fois pratique et esthétique

Le meuble TV occupe une place centrale dans de nombreux salons contemporains. Il ne se contente pas seulement d'accueillir votre télévision, mais il offre également un espace de rangement pour divers équipements tels que les lecteurs DVD, les consoles de jeux vidéo, ou les décodeurs. Les meubles TV contemporains proposés par Made In Meubles sont spécialement conçus pour s'intégrer harmonieusement à votre décor tout en apportant des solutions de rangement optimisées.

Une gamme complète de meubles TV contemporains chez Made In Meubles

Chez Made In Meubles, nous mettons à votre disposition une gamme diversifiée de meubles TV contemporains répondant à tous les goûts et à toutes les exigences en matière d'espace. Que vous recherchiez un meuble TV compact pour un petit salon ou un grand meuble pour une pièce plus spacieuse, vous trouverez sans aucun doute ce qu'il vous faut parmi notre vaste sélection. Nos meubles TV contemporains sont disponibles en différentes configurations, avec ou sans portes, et offrent plusieurs options de niches et de rangements pour répondre à vos besoins spécifiques.

Des matériaux de qualité pour des meubles TV contemporains d'exception

Nos meubles TV contemporains sont habilement fabriqués à partir de matériaux de haute qualité tels que le bois massif et le métal. Le bois massif, tel que le manguier ou l'acacia, ajoute une touche de chaleur et de naturel tout en étant extrêmement durable. Le métal, quant à lui, apporte une touche moderne et industrielle, tout en garantissant la solidité et la résistance de nos meubles.

Une adaptation parfaite à votre espace et à vos besoins personnels

Lors de l'achat d'un meuble TV contemporain, il est essentiel de prendre en compte l'espace disponible ainsi que vos besoins en matière de rangement. Chez Made In Meubles, nous comprenons ces enjeux et c'est pourquoi nous proposons des meubles TV contemporains qui répondent à une variété de besoins spécifiques. Que vous ayez besoin d'un grand espace pour installer votre système home cinéma ou d'un meuble plus compact pour une télévision standard, vous trouverez le meuble TV contemporain idéal au sein de notre vaste gamme de produits.

En conclusion, des meubles TV contemporains de qualité pour sublimer votre salon

En somme, les meubles TV contemporains proposés par Made In Meubles sont une alliance parfaite entre esthétisme, fonctionnalité et qualité. Fabriqués avec des matériaux haut de gamme, nos meubles sont conçus pour durer tout en ajoutant une touche de modernité et d'élégance à votre salon. Quelle que soit la taille de votre pièce ou vos besoins en matière de rangement, nous avons le meuble TV contemporain qui saura répondre à toutes vos attentes et sublimer votre intérieur

XXIII- Mobilier mural TV



XXIII- Mobilier mural TV



XXIV- Design des meubles cloison



3



XXV- Comptoir de réception

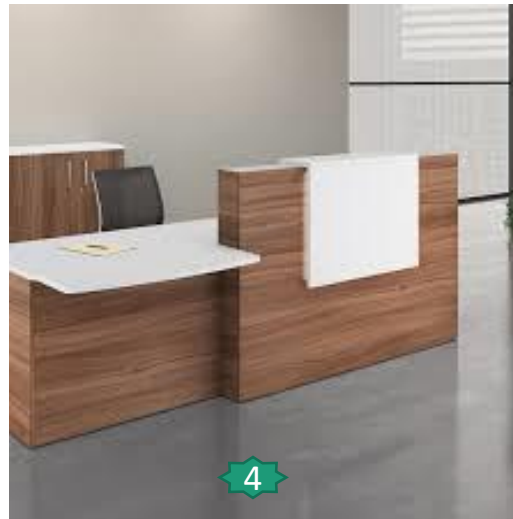

XXVI- Placard ou dressing de rangement pour chambre



Africa global engineering service

XXVII- Les bureaux de direction



1



XXVII- Les bureaux de direction



XXVIII- Les tables de conférence



XXIX- Les designs de chaises



XXX- Table de salle à manger



XXXI- Autres produits

Chaises enveloppantes avec accoudoirs en tissu soyeux disposant d'une coque Design. Un lot de 2 chaises saisissantes par leur stylisme et leur bien-être qu'elles vous apporteront. Ces chaises s'intégreront dans une salle à manger moderne.



XXXII- Designs des guéridons de salon



XXII- Escaliers

les escaliers

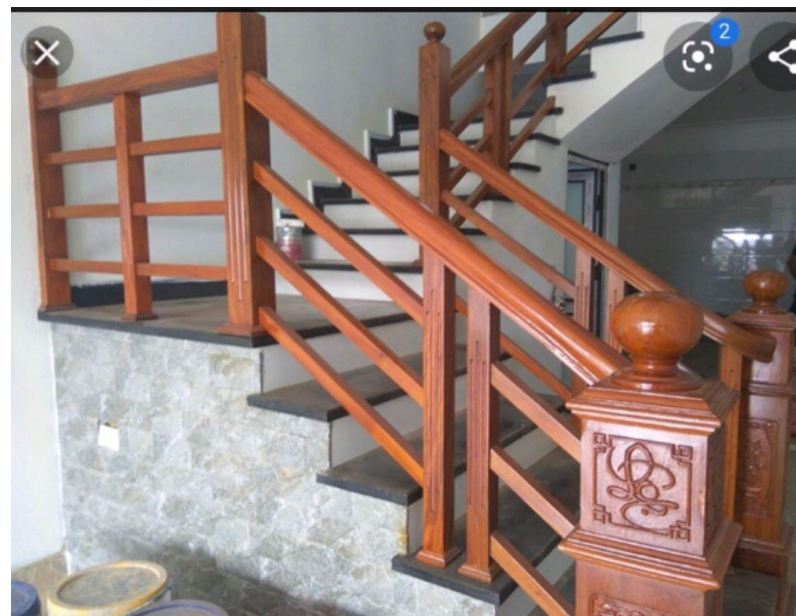
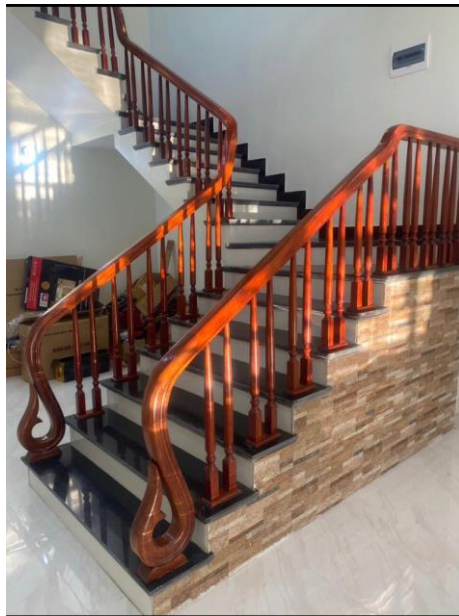

XXXII- Autres réalisations

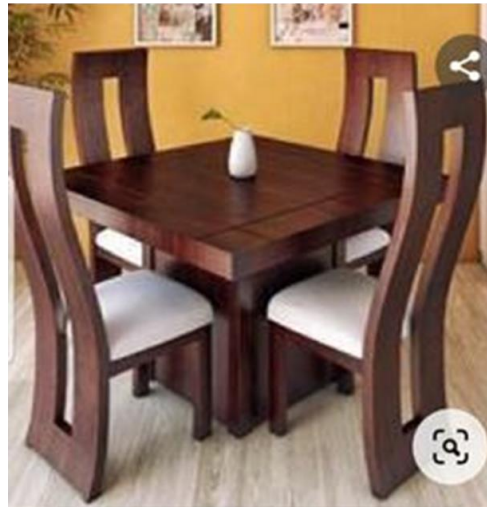



Tél: **+(+237) 671 05 72 43 / (+237) 699 49 36 24**

Email: infosagescam@gmail.com

web site : www.ages-cam.com



Merci pour votre attention